

Leginstructie CV-vloeren Living 25



JOKA[®]

INKU

Leginstructie - CV-vloeren Living 25

JOKA Living 25 CV-vloeren en INKU Living 25 CV-vloeren voldoen aan de huidige stand van de techniek. Om de beste legresultaten te bereiken en de garantie te behouden, moeten de algemeen geldende normen worden nageleefd.



Lees de leginstructie voor het leggen volledig door.

Vorbereitung:

Voor het restvocht van de dekvloeren gelden de volgende grenswaarden:

Dekvloeren	Toelaatbaar restvocht in CM-% zonder vloerverwarming met warm water	Toelaatbaar restvocht in CM-% met vloerverwarming met warm water
Calciumsulfaat- en calciumsulfaatgietvloer	≤ 0,5	≤ 0,3
Cementen dekvloer	≤ 2,0	≤ 1,8



Voor het leggen is een CM-meting absoluut noodzakelijk!

Productcontrole vóór het leggen:

Controleer de producten vóór de verwerking en bij daglicht op materiaal- en transportschade. Als er tijdens het leggen gebreken aan het licht komen, moet de verdere verwerking onmiddellijk worden stopgezet, zodat de goederen kunnen worden geïnspecteerd of eventueel worden geruild. Latere reclamaties worden niet geaccepteerd.

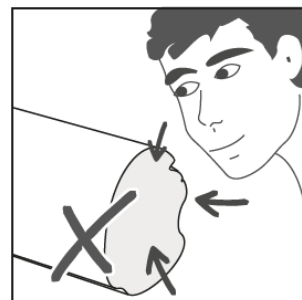

Let erop dat de banen binnen een legvlak uit dezelfde batch stammen, om glansverschillen en kleurafwijkingen te vermijden. Optimale kleuruniformiteit wordt bereikt wanneer de rollen overeenkomstig de productievолgorde volgens een opeenvolgende nummering worden gesneden en naast elkaar in de kamer worden gerangschikt, ook al is de nummering niet zonder hiaten. De kleur- en batchnummers vindt u op de etiketten van de rol. Vermijd direct zonlicht zowel tijdens de acclimatisatie als tijdens het leggen.

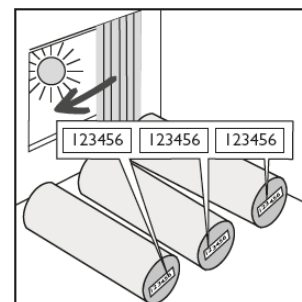

Opslag en acclimatisatie:

Voor u Living CV-vloeren legt, moet u de banen gedurende ten minste 48 uur in de te leggen ruimtes of in aangrenzende ruimtes met hetzelfde binnenklimaat laten acclimatiseren. Snij hiervoor de bekleding eerst grof af en leg deze vlak uit, zodat het zich kan ontspannen.

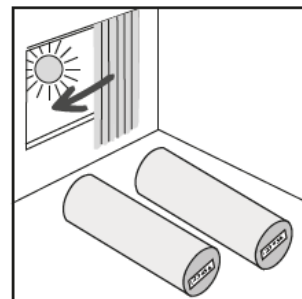

Met het verschijnen van deze uitgave verliezen alle voorgaande exemplaren hun geldigheid! Met deze informatie willen wij u naar beste weten adviseren op basis van onze testen, ervaring, uitgevoerde controles, toegepaste normen en de regels van het vak. De omstandigheden ter plaatse zijn niet bekend en moeten door een specialist worden gecontroleerd en de constructie moet zo nodig worden aangepast.

De volgende ruimteklimatologische omstandigheden moeten ten minste 3 dagen voor en nog eens 7 dagen het leggen constant worden gehouden:

Ondergrondtemperatuur	:	Min. 15 °C – max. 25°C
Ruimtetemperatuur	:	min. 18°C – max. 27°C
Luchtvochtigheid in de ruimte	:	45% tot 65% rel. luchtvochtigheid



Raadpleeg de specificaties over de eindsterkte van de lijm in de informatiebladen van de producent. De opdrachtgever is verantwoordelijk voor het behoud van de klimatologische omstandigheden.



Bij het leggen op vloerverwarming moet de bekleding over het gehele vlak verlijmd worden. Het systeem moet 24 uur vóór, tijdens en 24 uur na het leggen zijn uitgeschakeld. Correct opwarmen van de constructie moet absoluut in acht worden genomen.

Legplan:

Maak een legplan voordat u met het leggen begint. Houd daarbij rekening met de over te nemen uitzettings- en bewegingsvoegen en de ruimtegeometrie. Kies indien mogelijk de legrichting zo dat er geen kopvoegen ontstaan. Onvermijdelijke naden mogen zich niet op plaatsen met veel verkeer bevinden.

Ondergronden:

De ondergrond moet permanent droog, stevig, draagkrachtig en vlak zijn. Het oppervlak moet worden geschuurd en vrij zijn van stof. Voor het leggen van Traffic CV-vloeren gelden de toepasselijke nationale normen en richtlijnen, technische referenties alsmede de erkende regels binnen de branche en de actuele stand van de techniek. In Duitsland moeten met name de volgende richtlijnen in acht worden genomen: DIN 18365 'Bodenbelagarbeiten' en DIN 18202 'Toleranzen im Hochbau'.

Minerale ondergronden:

1. Minerale ondergronden moeten stevig, permanent droog, voldoende draagkrachtig en vrij van stof, oplosmiddelen, verf, was, vet en olie zijn.
2. Nieuwe minerale ondergronden moeten voldoende droog en voorbehandeld zijn. De verantwoordelijkheid hiervoor ligt bij de verwerkers! Calciumsulfaat dekvloeren mogen niet worden afgedicht.
3. Gat en scheuren en andere beschadigingen moeten vóór het leggen met geschikte materialen worden gevuld.
4. Warmwatervloerverwarmingen zijn geschikt tot een maximale oppervlaktetemperatuur van 28 °C.

Houten ondergronden:

De meeste houten en gemengd houten platen zijn geschikt voor de toepassing onder Living CV-vloeren, mits ze vlak zijn en vrij van structuren (zoals bij multiplex of OSB-platen). Maak vooraf alle losse delen duurzaam vast. Het gelegde vlak mag onder belasting niet doorveren of trillen. Om schimmelvorming en dergelijke te voorkomen, moeten de holtes onder de constructie voldoende worden geventileerd en mag het houtvochtgehalte niet hoger zijn dan 10%. Vraag hiervoor de betreffende opbouwbeveling van de producent van de door u gebruikte bouwchemicaliën.

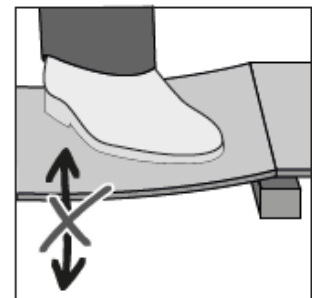

Met het verschijnen van deze uitgave verliezen alle voorgaande exemplaren hun geldigheid! Met deze informatie willen wij u naar beste weten adviseren op basis van onze testen, ervaring, uitgevoerde controles, toegepaste normen en de regels van het vak. De omstandigheden ter plaatse zijn niet bekend en moeten door een specialist worden gecontroleerd en de constructie moet zo nodig worden aangepast.

Oude vloerbedekking:

CV-vloeren Living kunnen op de meeste harde ondervloeren worden gelegd. Keramische tegels moeten voor het leggen van Traffic CV-vloeren worden behandeld met een geschikte egalisatie- en / of plamuurmassa, om de voegen te nivelleren. Verder moeten vloerbedekkingen van textiel en andere zachte bekledingen in elk geval voor het leggen worden verwijderd. Houd er rekening mee, dat de materiaalmix kan leiden tot verandering van weekmakers en een veranderd indrukgedrag etc. Zodoende kunnen blijvende indrukken in elastische bovenbekledingen niet worden uitgesloten. Vraag hiervoor de betreffende opbouwbeveling van uw producent van de bouwchemicaliën.

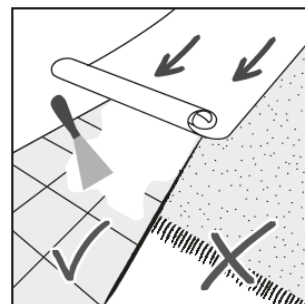

Zwevend gelegde oude vloerbedekkingen moeten principieel worden verwijderd

Ook bij Living CV-vloeren is de juiste voorbereiding van de ondergrond een essentieel onderdeel van een succesvolle installatie. Ruwheid of oneffenheden van de ondergrond kunnen door de nieuwe vloerbedekking drukken en leiden tot een verhoogde slijtage aan de betreffende plaatsen. Bij een ontoereikende voorbereiding kan een onbevredigende totaalindruk tot en met duidelijke voegenvorming optreden.

Het leggen:

Vorbereitung van de ondergrond:

Principieel moet de ondergrond met een geschikte nivelleer- en / of plamuurmassa worden voorbereid. De specificaties van de producent van de bouwchemicaliën moeten absoluut in acht worden genomen. Oneffenheden groter dan 4mm per meter moeten verplicht worden geëgaliseerd. Wij adviseren in principe ten minste 2 mm opvullaag aan te brengen. Bij niet-naleving van de verwerkingsrichtlijnen kan beïnvloeding van het volledige uiterlijk van de aansluitend gelegde bovenbedekking optreden.

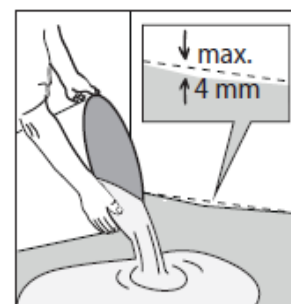

Voor een harmonieus uiterlijk moeten de goederen overeenkomstig de productievolvergadering worden op een opeenvolgende nummering worden gesneden en naast elkaar in de kamer worden gerangschikt, ook al is de nummering niet zonder hiaten.



Let er op of het door u gekozen artikel telkens omgedraaid moet worden gelegd. Deze informatie is te vinden in de collectie en in het technisch gegevensblad van het artikel.

In principe moet een naad worden gesneden in de zone van de productierand. Laat de baanranden elkaar ca. 2 -3 cm overlappen en pas zo nodig de patroonherhaling vanuit het midden aan. Met name in het geval van een houtlook moet de naad op de afzonderlijke panelen zo worden gesneden dat op één baan een houtvoeg blijft bestaan en de houtvoeg op de aangrenzende baan wordt verwijderd. Snijvlakken op de wanden en stijgende delen etc. worden grof voorgesneden. Bij qua look onafhankelijke producten snijdt u de overlappende baanranden langs een stalen rail met een dubbele naadsnede. Voor het inkorten van de naad kan ook geschikt speciaal gereedschap worden gebruikt. Na het afsnijding van de naad worden de banen in de lengte- of dwarsrichting (afhankelijk van de ruimtegeometrie) ongeveer half teruggeslagen en wordt een geschikte lijm aangebracht. Let hierbij vooral op de specificaties van de lijmfabrikant.

Om voor een rechte plakrand te zorgen, kan met een potlood of plakband een lijn worden aangebracht in het omslaggebied van de banen. Vermijd absoluut het dubbel aanbrengen van lijm op de omslagrand. Na voldoende beluchtingstijd worden de bedekkingsbanen in het lijmbed gelegd

Met het verschijnen van deze uitgave verliezen alle voorgaande exemplaren hun geldigheid! Met deze informatie willen wij u naar beste weten adviseren op basis van onze testen, ervaring, uitgevoerde controles, toegepaste normen en de regels van het vak. De omstandigheden ter plaatse zijn niet bekend en moeten door een specialist worden gecontroleerd en de constructie moet zo nodig worden aangepast.

en aangewreven, waarbij luchtzakken moeten worden voorkomen. Ga op dezelfde manier te werk met alle andere banen.

Snijd de banen met geschikt gereedschap langs de randen op maat en laat voldoende afstand tot de muur, zodat de bekleding bij temperatuurschommelingen voldoende speelruimte heeft.

Na een interval van ca. 30-45 minuten (afhankelijk van de klimatologische omstandigheden in de ruimte) moet de laag nogmaals met een gelede rol van ten minste 50 kg kruislings worden gewalst.

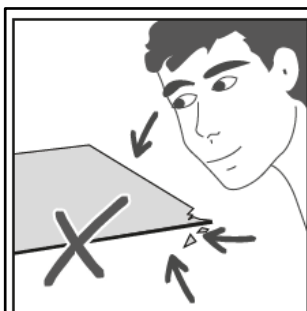
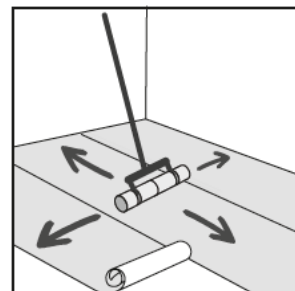

Controleer de banen tijdens het leggen op materiaalfouten. Banen met zichtbare materiaalfouten mogen niet worden gelegd.

Gelegde banen met zichtbare materiaalfouten zijn uitgesloten van reclamaties!

Algemeen:

Radiatoren (of opgaande bouwelementen in de oppervlakte): snij de baan overeenkomstig op maat. Tel bij radiatoren ten minste 5 mm bij de doorsnede van de verwarmingsbuis op. Wees hier vooral voorzichtig om beschadigingen aan de radiatorleiding te vermijden.

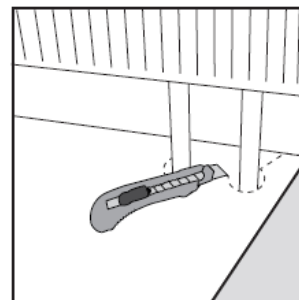

Naadafdichting met koudlasmiddel:

Living CV-vloeren moeten in principe gelast worden. Dit kan gebeuren door middel van een koudlasmiddel. Dek de naad vooraf met geschikt plakband (papierplakband) af en druk het stevig aan met een aandrukrol. Snij dan het plakband door langs de naad met een rolmes. Druk de tuit van de tube diep in de naad (meestal koudlasmiddel type A), beweeg erlangs en doseer het koudlasmiddel zodanig dat een ca. 5 mm brede bevochtiging van het plakband plaatsvindt.

Verwijder na ca. 5 - 10 minuten het plakband schuin naar achter. Als er koudlasmiddel op het oppervlak van de bekleding komt, moet deze onmiddellijk worden verwijderd.

Voor CV-vloerbedekkingen met vlies of textielrug moet koudlasmiddel type T worden gebruikt. Hierbij kan het plakband na ca. 60 minuten worden verwijderd. Let in beide gevallen op de specificaties van de fabrikant van het koudlasmiddel.

Reiniging:

Maak de vloerbedekking alleen schoon met een bezem, stofzuiger of licht vochtige zwabber.

Voor de eindschoonmaak adviseren wij onze JOKA pvc-design onderhoudsset:

Het grove vuil eerst door vegen of zuigen opruimen. De PU-reiniger bij sterke vervuilingen 1:10 (1l op 10l water) verdunnen, bij lichte vervuilingen de concentratie overeenkomstig verlagen. De oplossing vervolgens verdelen en de vloerbedekking na een korte inwerktijd met een schrobber of eenschijfsmachine SRP en rode pad/schrobborstel bewerken. Neem het natte vuil op met een absorberende brede dweil of sproeistofzuiger met adapter voor harde vloeren. Dweil ten slotte twee keer met helder water om te neutraliseren.

Meer informatie, bijvoorbeeld over het onderhoud, vindt u in de reinigings- en onderhoudsinstructies.

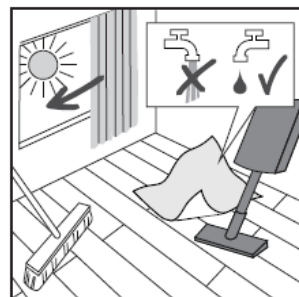

Belangrijk opmerkingen:



Bij aangesloten oppervlakken, bijvoorbeeld met meerdere verwarmingscircuits moeten de ter plaatse aanwezige bewegingsvoegen congruent in de bovenbekleding worden overgenomen. Deze kunnen worden afgesloten met voeguitzettingsprofielen.

Meubilair en andere zware voorwerpen op z'n vroegst 48-72 uur na de verlijming op de vloerbedekking plaatsen. De specificaties van de lijmfabrikant moeten in acht worden genomen.

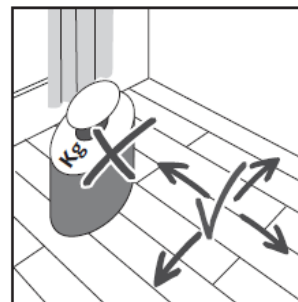

Let ,bij bureaustoelen of voorwerpen die op wielen bewegen, op het gebruik van zachte stoel- of meubelwielen (type W). Voorzie al het (verplaatsbare) meubilair van geschikte meubelglidders, om uw vloer te beschermen tegen krassen.

In het algemeen zijn vloerbeschermingsmatten geschikt in drukbezochte gebieden om gedeeltelijke schade of tekenen van slijtage te verminderen.

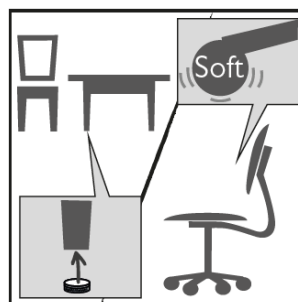

Met het verschijnen van deze uitgave verliezen alle voorgaande exemplaren hun geldigheid! Met deze informatie willen wij u naar beste weten adviseren op basis van onze testen, ervaring, uitgevoerde controles, toegepaste normen en de regels van het vak. De omstandigheden ter plaatse zijn niet bekend en moeten door een specialist worden gecontroleerd en de constructie moet zo nodig worden aangepast.

Voor een langer waardebehoud van uw vloerbedekking adviseren wij het gebruik van geschikte schoonloopmatten in het entreegebied en voor terrasdeuren. Neem de betreffende specificaties van de fabrikant in acht. Matten met een rubberen rug of rubberen matten kunnen een permanente verkleuring van de vloerbedekking veroorzaken.

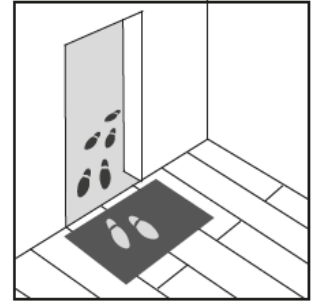

In het bereik van ramen die tot de vloer reiken of ramen boven hoofdhoogte moet voor voldoende schaduw worden gezorgd, zodat de oppervlaktetemperatuur van de vloerbedekking de grens van 28°C niet overschrijdt. In bereiken met te verwachten hogere temperatuurbelasting en / of verhoogde oppervlakvochtigheid moeten 2 componenten-lijmen worden gebruikt. Vraag hiervoor de betreffende opbouwaanbeveling van de producent van de door u gebruikte bouwchemicaliën. Direct zonlicht alsook intens kunstlicht kunnen tot verkleuringen van de vloerbedekking leiden.

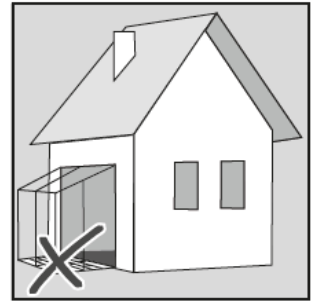

Met het verschijnen van deze uitgave verliezen alle voorgaande exemplaren hun geldigheid! Met deze informatie willen wij u naar beste weten adviseren op basis van onze testen, ervaring, uitgevoerde controles, toegepaste normen en de regels van het vak. De omstandigheden ter plaatse zijn niet bekend en moeten door een specialist worden gecontroleerd en de constructie moet zo nodig worden aangepast.